

viewmaster^x

Garantie

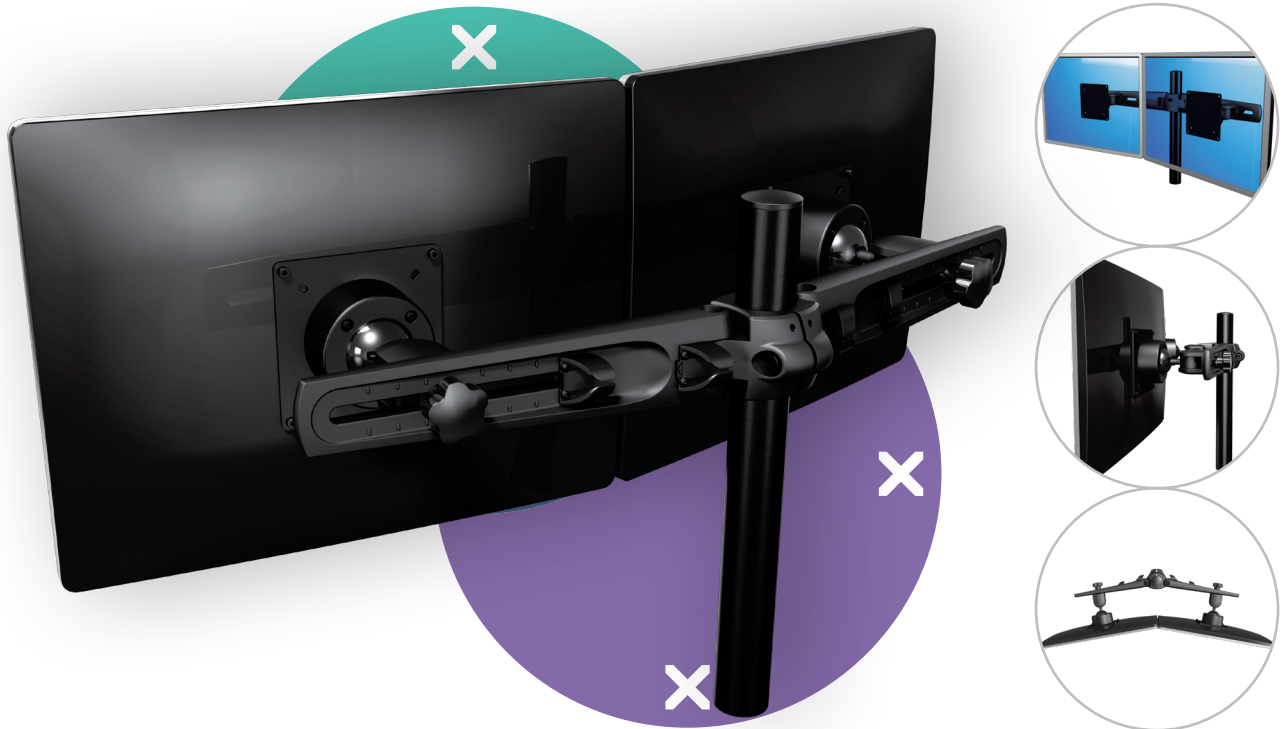

53.233

Viewmaster système multi-écrans - bureau 233

Ce modèle permet d'installer 2 écrans. Comme sur tous les autres systèmes multi-écrans à double-bras, chaque écran peut être réglé individuellement. La gestion de câbles dans les double-bras permet d'obtenir une configuration aux dimensions impressionnantes qui peut être plate ou incurvée.

- Réglage direct de la hauteur
- Pour 2 écrans
- Clips câbles et colliers fournis
- Pièces en aluminium moulé sous pression
- Compatible VESA MIS-D 75 x 75/100 x 100 mm
- Écran: s'incline à +55°/-55°, pivote à +90°/-90°, tourne à 360°
- Poids supporté : max. 12 kg par écran
- Fixation pour bureau non fournie
- Limites dimensionnelles de l'écran : largeur 555 mm - hauteur 618 mm
- En raison de son excellente stabilité, convient également aux écrans tactiles

dataflex

feeling at work

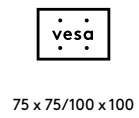
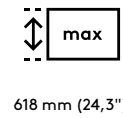
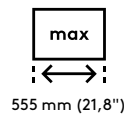
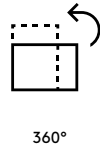
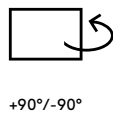
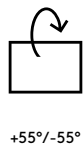
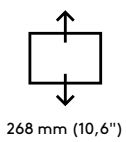
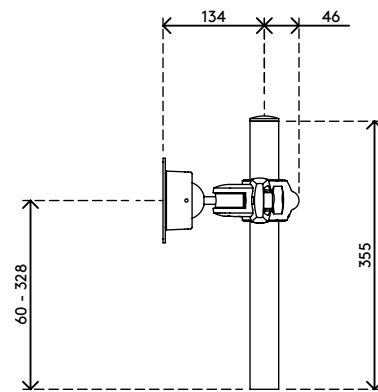
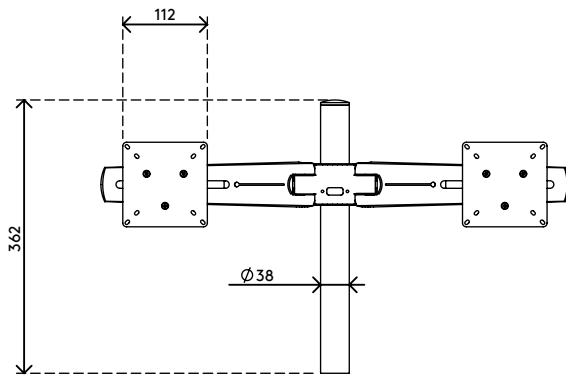
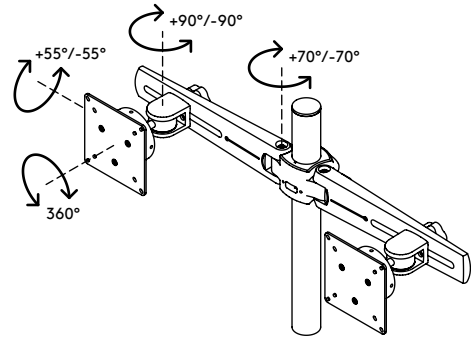
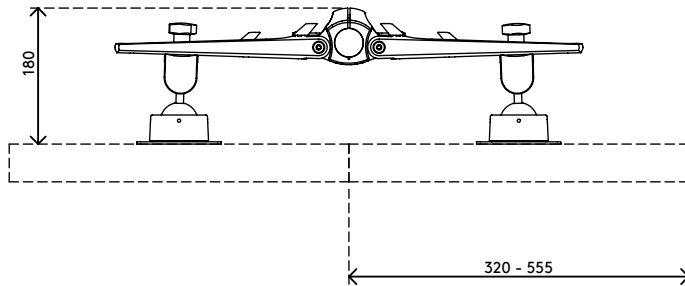

Viewmaster système multi-écrans - bureau 233

2020/05/28

53.233

 535 x 250 x 155 mm

 1 pcs

 noir

 4,675 kg

 805410532338