

# viewmaster<sup>x</sup>

Garantie



53.833

## Viewmaster système multi-écrans - bureau 833

Conçu pour les domaines de la finance et de la sécurité dans lesquels les utilisateurs doivent surveiller simultanément plusieurs flux de données. Le système multi-écran peut contenir jusqu'à 8 écrans et les positionner de façon à constituer un mur d'affichage complètement plat ou un poste de surveillance incurvé.

- Réglage direct de la hauteur
- Pour 8 écrans
- Clips câbles et colliers fournis
- Pièces en aluminium moulé sous pression
- Compatible VESA MIS-D 75 x 75/100 x 100 mm
- Écran: s'incline à +55°/-55°, pivote à +90°/-90°, tourne à 360°
- Poids supporté : max. 12 kg par écran
- Fixations pour bureau non fournies
- Limites dimensionnelles de l'écran : largeur 500 mm - hauteur 428 mm
- En raison de son excellente stabilité, convient également aux écrans tactiles

dataflex<sup>x</sup>

feeling at work

# viewmaster

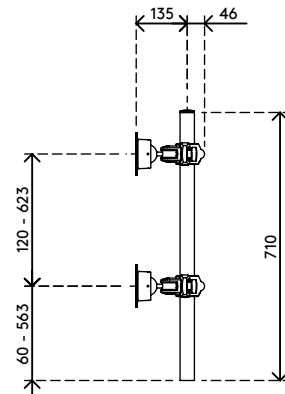
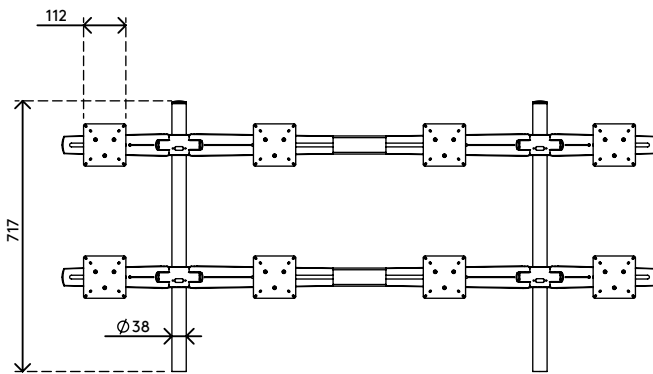
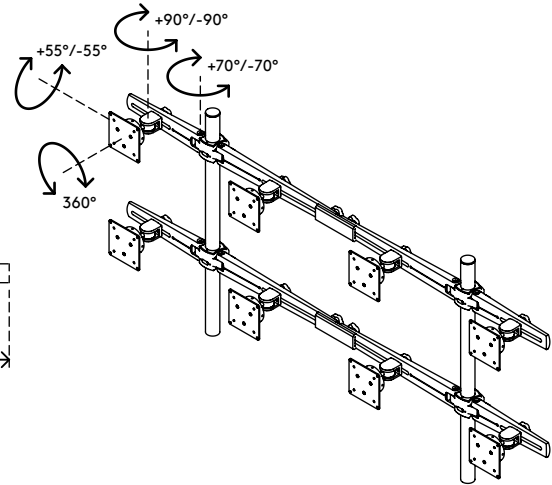
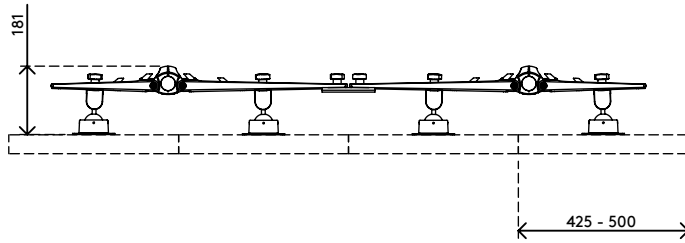

+55°/-55°

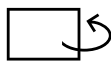

+90°/-90°



360°



max  
500 mm (19,7")

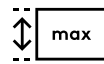

max  
428 mm (16,9")



75 x 75/100 x 100



(8x) 12 kg

Viewmaster système multi-écrans - bureau 833

2020/05/28

# 53.833

 760 x 410 x 270 mm

 1 pcs

 noir

 19,68 kg

 805410538330