

57.823

Viewmaster kit adaptation fixation deux écrans - option 823

Travailler sur deux écrans plutôt que sur un seul présente souvent des avantages en productivité. Ce kit comprend toutes les pièces dont vous avez besoin pour adapter un Viewmaster bras support écran pour un seul écran en un support pour doubles écrans. Inutile d'acheter un bras support écran neuf.

- Le kit comprend une barre de montage et 2 fixations VESA
- Se monte sur fixation VESA MIS-D 100 x 100 des Viewmaster bras supports écrans
- Compatible VESA MIS-D 75 x 75/100 x 100 mm
- Limite dimensionnelle de l'écran : largeur 655 mm
- Facilité de montage et de réglage
- Pour un alignement idéal de l'écran
- Réglable en largeur
- Structure en acier d'une épaisseur de 6 mm
- S'adapte aux écrans en modes portrait et paysage

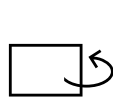
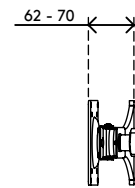
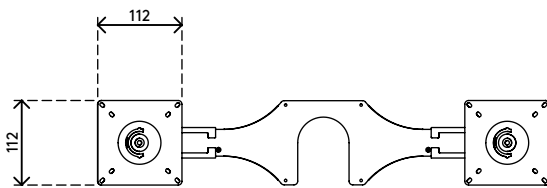
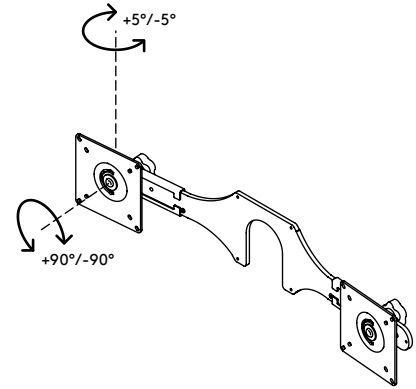
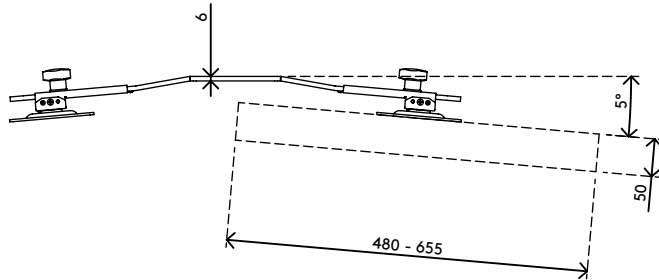

+5°/-5°

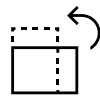

+90°/-90°



655 mm (25,8")



75 x 75/100 x 100

Viewmaster kit adaptation fixation deux écrans - option 823

2020/05/28

57.823

 640x 150 x 80 mm

 1 pcs

 noir

 2,66 kg

 805410578237