

52.982

Viewmate kit de mise à niveau sécurité - option 982

Ce kit de sécurité convertit tous les produits Viewmate de série, avec réglage en hauteur par levier de serrage, en une solution antivol. Le kit comprend un bouchon d'arrêt en acier et une clé spéciale de montage. Après le montage du bouchon sur la colonne d'un produit Viewmate, il empêche de retirer des éléments avec réglage en hauteur par levier de serrage.

- Solution anti-vol robuste
- Inviolable sans la clé spéciale fournie
- Compatible avec tous les produits Viewmate qui disposent d'un réglage en hauteur du levier de serrage
- Le kit comprend une plaque d'arrêt, une clé spéciale et un adaptateur fileté pour colonne

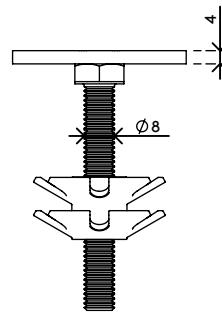
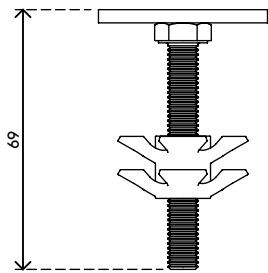
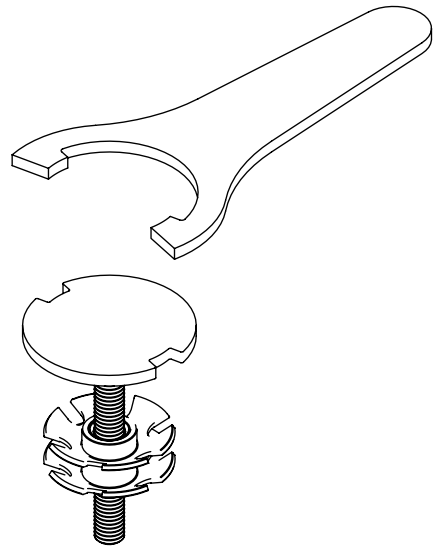
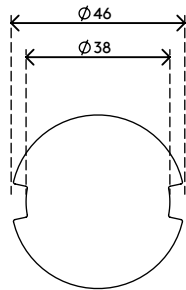

Viewmate kit de mise à niveau sécurité - option 982

2020/05/28

52.982

 140 x 80 x 60 mm

 1 pcs

 argent

 0,22 kg

 805410529826