

57.110

Viewmaster monitorarm - rail 110

Een hoogwaardig ontwerp om zwaardere monitors aan een slatrail of toolbar te bevestigen. Het klemmechanisme kan strakker of losser worden gedraaid via een schroef bovenop. Kantel, zwenk, draai en pas uw monitor probleemloos in hoogte aan met uw vingertoppen om hem in een ergonomische positie te brengen.

- Bereik dynamische hoogteverstelling van 305 mm
- Afhankelijke diepteverstelling
- Gedeeltelijk geïntegreerd of verborgen kabelmanagement
- Belangrijkste componenten vervaardigd uit aluminium
- Compatibel met VESA MIS-D 75 x 75/100 x 100 mm
- Monitor: neigen +90°/-90°, zwenken +90°/-90°, roteren +90°/-90°
- Arm: zwenken 360°
- Draagvermogen van 4,5 - 10 kg per monitor
- Voorzien van railbevestiging
- De nylon beschermlaag op de bevestiging zorgt voor een soepele beweging
- Bevestiging uitgerust met gehard stalen klembeugels
- Ingebouwde SUSPA®-gasveer
- De vermelde gewichtscapaciteit varieert bij bevestiging van monitoren die dieper zijn dan 25 mm of een VESA-bevestigingspositie hebben die niet in het midden ligt

viewmaster

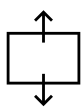
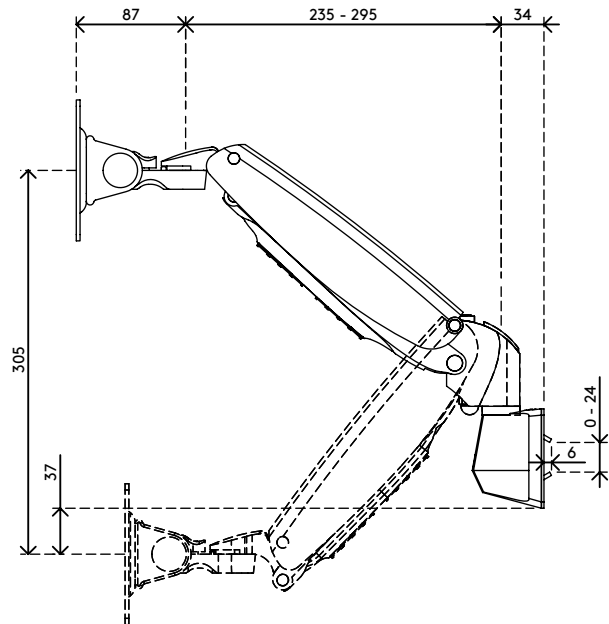
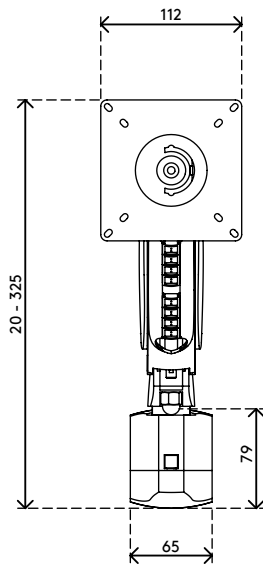
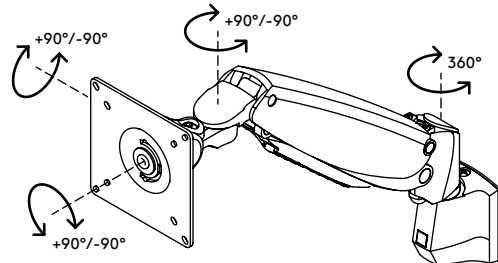
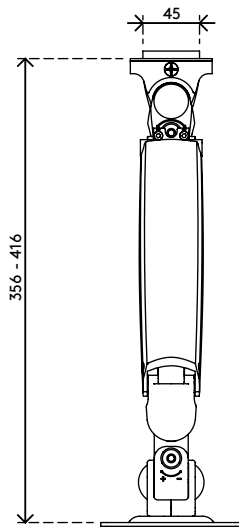

305 mm (12,0")



+90°/-90°

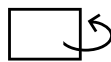

+90°/-90°



+90°/-90°



75 x 75/100 x 100



4,5 - 10 kg

Viewmaster monitorarm - rail 110

2020/05/26

57.110

 465 x 135 x 120 mm

 1 pcs

 zilver

 2,55 kg

 805410571108