

58.140







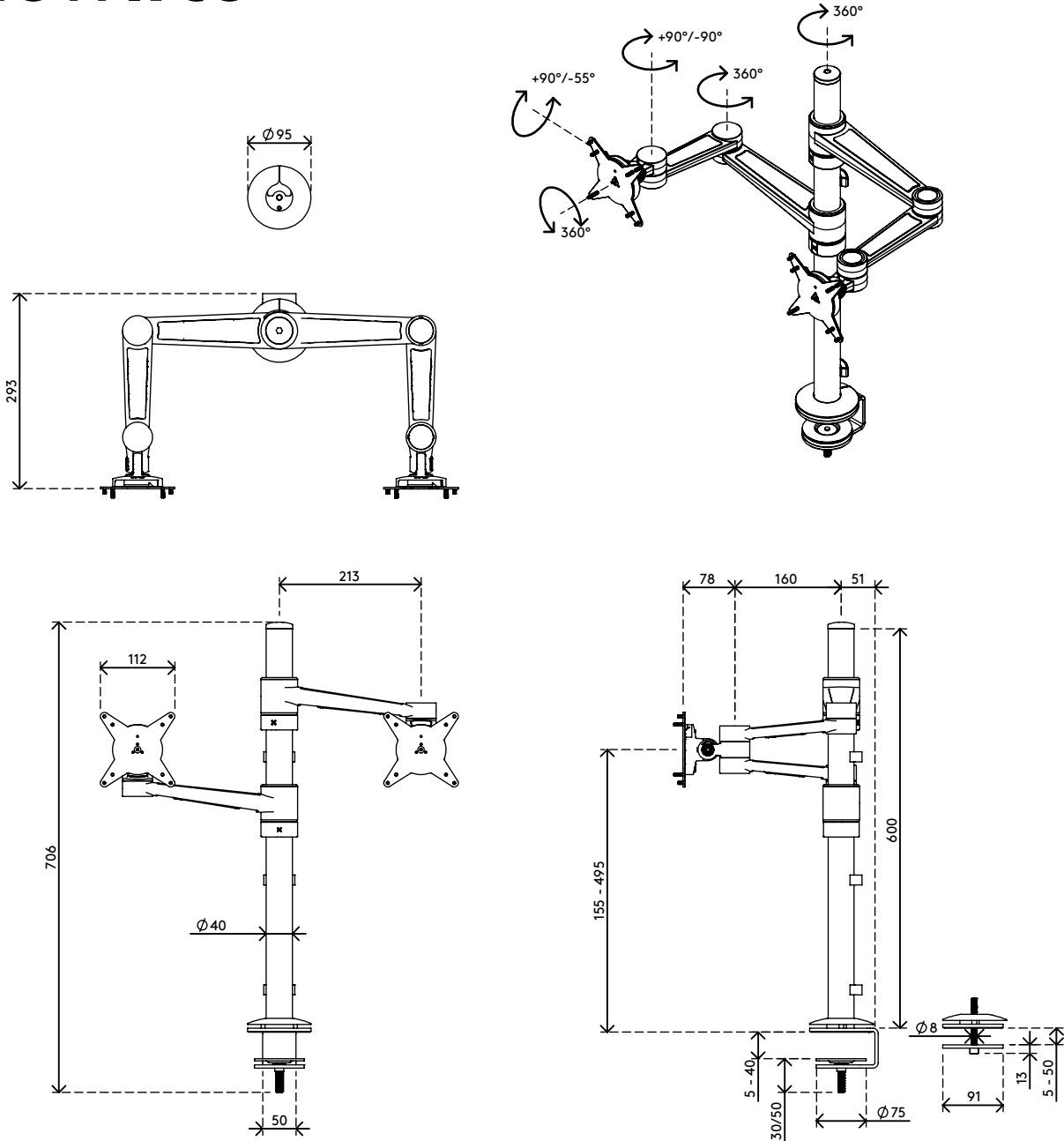

## Viewlite monitorarm - bureau 140

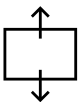
Ontworpen voor gebruik met twee monitors. De armhoghten zijn individueel instelbaar, dus de monitors zijn perfect uit te lijnen, zelfs als ze verschillend van afmeting of gewicht zijn. Met zijn vier extensies kunt u ook elke monitor onafhankelijk aanpassen en zelfs een face-to-face-opstelling maken.

- Bereik statische hoogterestelling van 340 mm
- Onafhankelijke diepteverstelling
- Geïntegreerd kabelmanagement
- Belangrijkste componenten vervaardigd uit aluminium
- 40% van de aluminium componenten zijn al gerecycled
- Compatibel met VESA MIS-D 75 x 75/100 x 100 mm
- Monitor: neigen +55°/-55°, zwenken +90°/-90°, roteren 360°
- Arm: zwenken 360°
- Draagvermogen van max. 8 kg per monitor
- Voorzien van bureaublebevestiging en bureadoorvoerbevestiging
- Geschikt voor bureaubladen met een dikte van 5 tot 40 mm (klem) of 50 mm (doorvoer)
- Maximale monitorgrootte: breedte 746 mm - hoogte 978 mm
- Uitgerust met een praktisch quick-releasesysteem, compatibel met VESA
- Rotatiebegrenzing van de monitor mogelijk

# viewlite



-   
340 mm (13,4")
-   
 $+55^\circ/-55^\circ$
-   
 $+90^\circ/-90^\circ$
-   
 $360^\circ$
-   
746 mm (29,4")
-   
978 mm (38,5")
-   
75 x 75/100 x 100
-   
(2x) 8 kg

Viewlite monitorarm - bureau 140

2021/01/05

# 58.140

 757 x 286 x 110 mm

 1 pcs

 wit

 5,68 kg

 805410581404