

viewlite

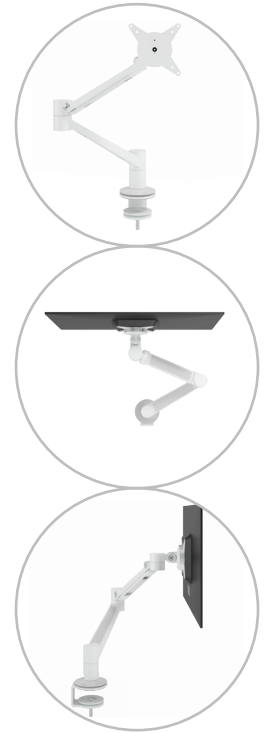
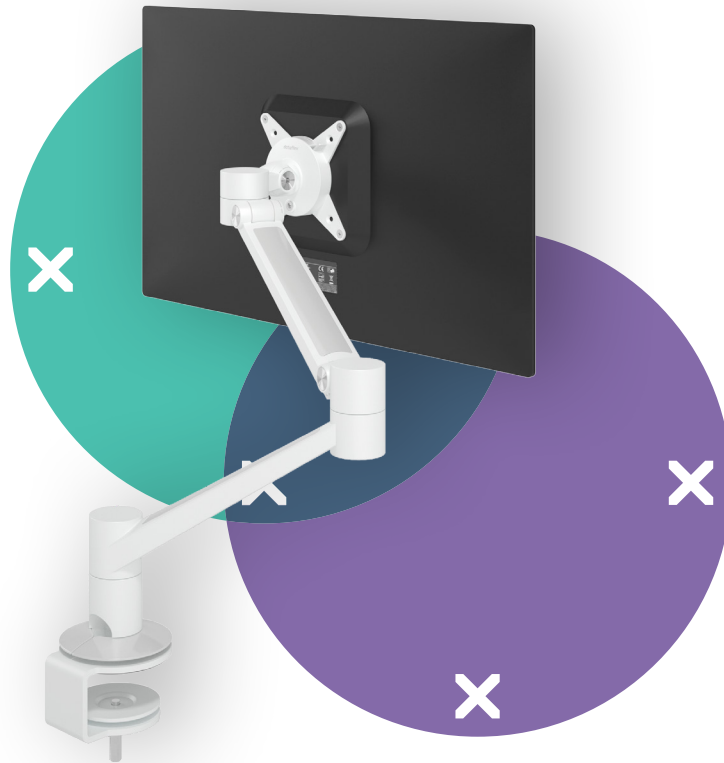

58.620

Viewlite plus bras support écran - bureau 620

Parfait pour le travail partagé ou en collaboration. Il est facile à utiliser et grâce au limiteur de pivotement qui prévient le risque de choc sur les murs ou les bureaux, il trouve sa place pratiquement partout. Les câbles se dissimulent facilement dans les extensions de bras en aluminium pour donner une impression professionnelle de rangement.

- Plage de réglage de la hauteur dynamique de 240 mm
- Réglage indépendant de la profondeur
- Gestion de câbles intégrée
- Principaux composants en aluminium
- 40 % de la teneur en aluminium provient déjà de recyclage
- Compatible VESA MIS-D 75 x 75/100 x 100 mm
- Écran: s'incline à +90°/-55°, pivote à +90°/-90°, tourne à 360°
- Bras: pivote à 360°
- Limiteur de rotation pré-réglé à +90°/-90° (peut être désactivé)
- Poids supporté : 0 - 7 kg par écran
- Fourni avec fixation pince serre-joint de bureau et fixation par vissage au travers du bureau
- Pour une épaisseur de bureau de 5 à 40 mm (pince) ou de 50 mm (boulon traversant)
- Limite dimensionnelle de l'écran : hauteur 850 mm
- Équipé d'un système VESA quick release pratique
- Blocage de la rotation de l'écran possible





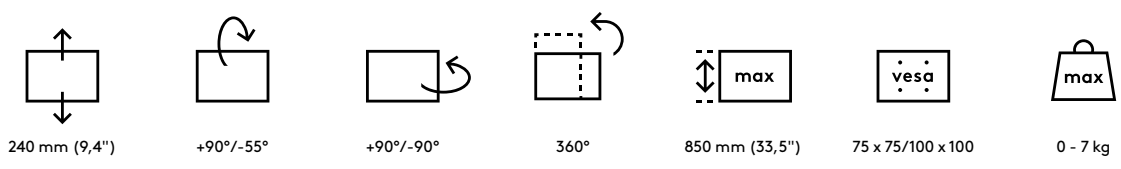
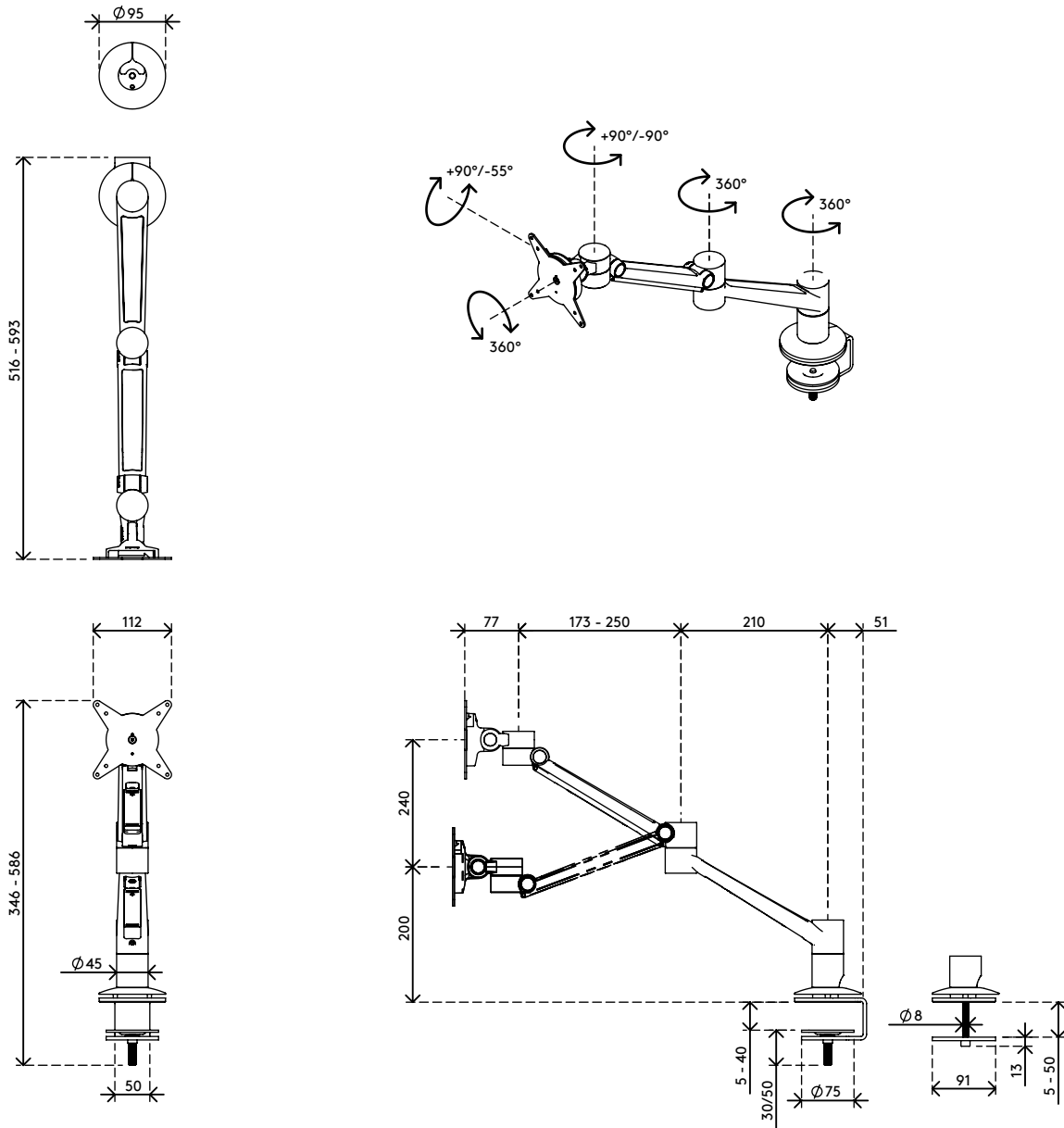

dataflex

feeling at work

viewlite



Viewlite plus bras support écran - bureau 620 2021/04/20

 58.620	 375 x 265 x 105 mm	 1 pcs
 blanc	 3,9 kg	 805410586201